

focus Systemzeichnung Schiebetüren Hängesystem

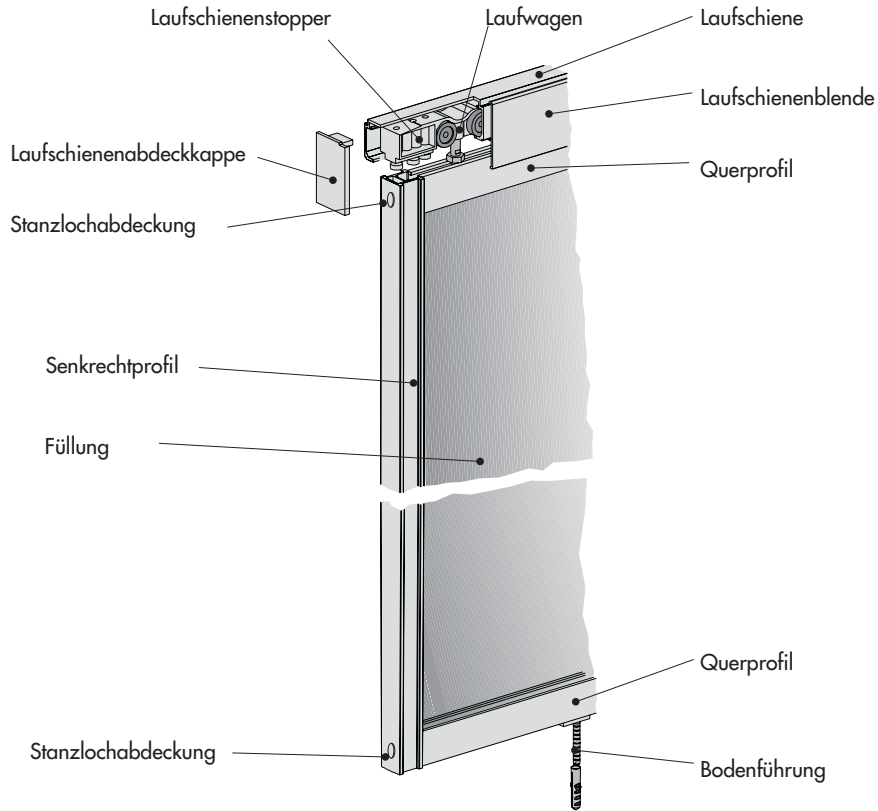

focus Systemzeichnung Schiebetüren Bodensystem

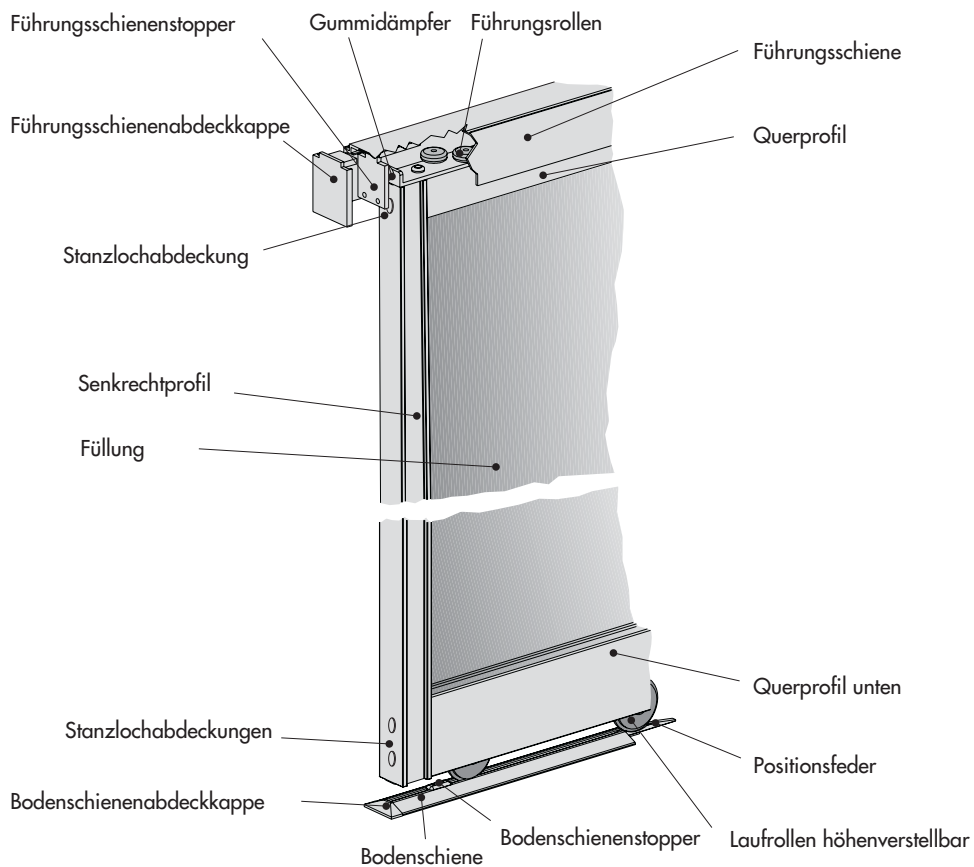

focus Modell- und Einbauvarianten für Hängesystem "H" und Bodensystem "B"

1flügelig

vor der Wand laufend
(Wandmontage)

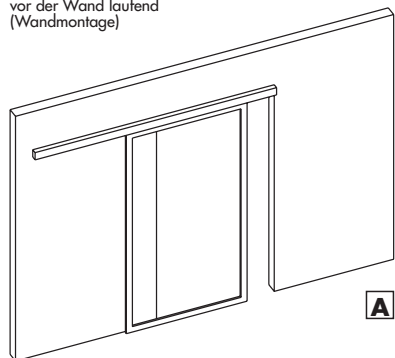

in der Wand laufend

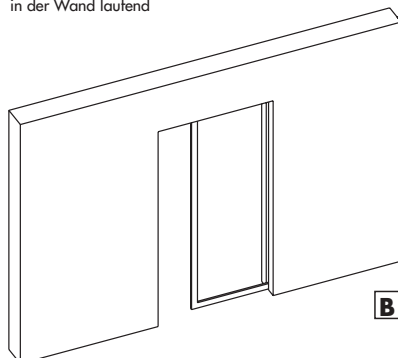

unter der Decke laufend
(Deckenmontage)

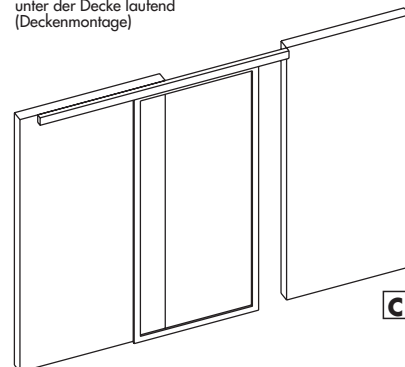

2flügelig

vor der Wand laufend
(Wandmontage)

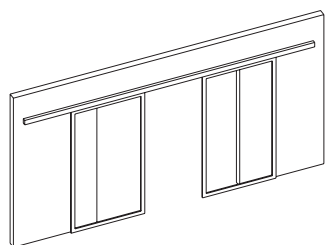

in der Wand laufend

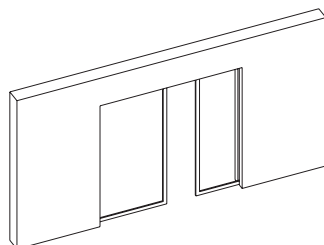

unter der Decke laufend
(Deckenmontage)

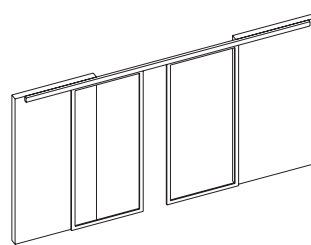

zwischen den Wänden laufend
2 Schienen
(Deckenmontage)

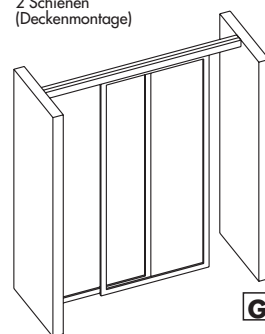

3flügelig

unter der Decke laufend
2 Schienen
(Deckenmontage)

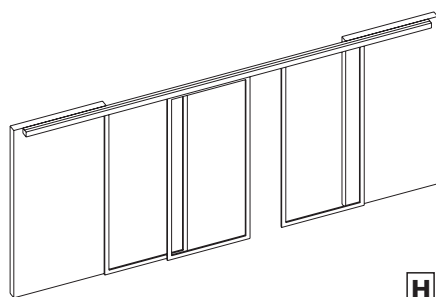

zwischen den Wänden laufend
2 Schienen
(Deckenmontage)

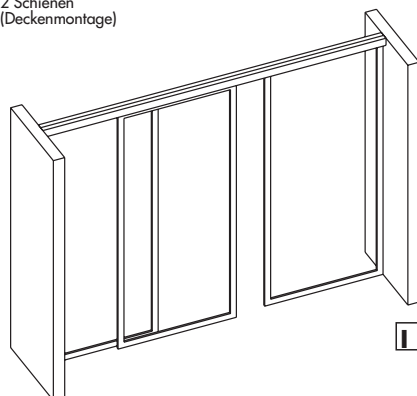

zwischen den Wänden laufend
3 Schienen
(Deckenmontage)

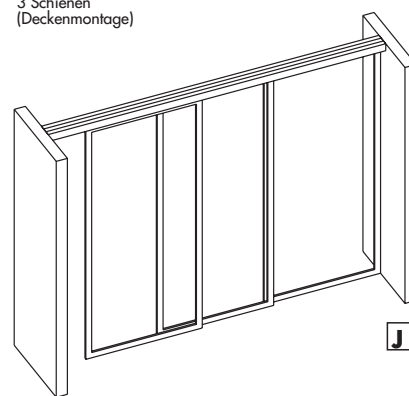

4flügelig

unter der Decke laufend
2 Schienen
(Deckenmontage)

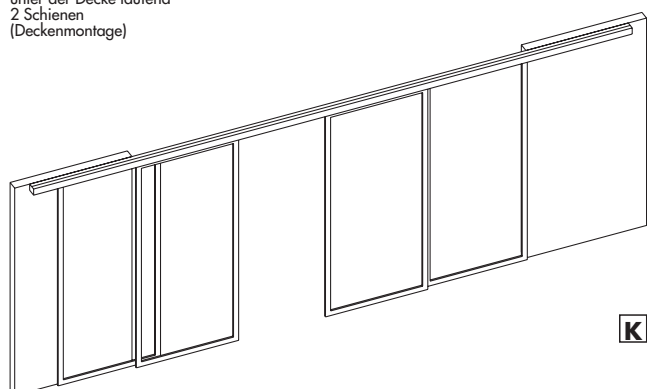

zwischen den Wänden laufend
2 Schienen
(Deckenmontage)

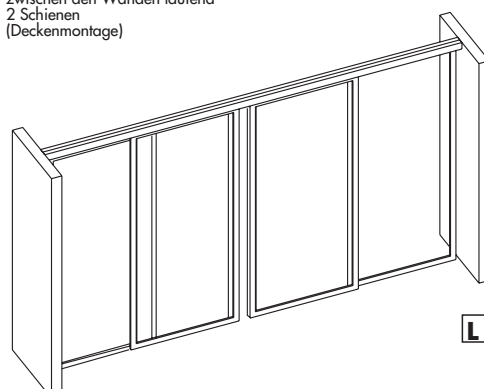

focus Aufmaßblatt 1/2

Hängesystem "H"

Bodensystem "B"

Maße für Einbauvariante (A - L)

z. B. Hängesystem 2-flügelig „vor der Wand laufend“ = HD

Die Höhenmaße lichte Öffnung

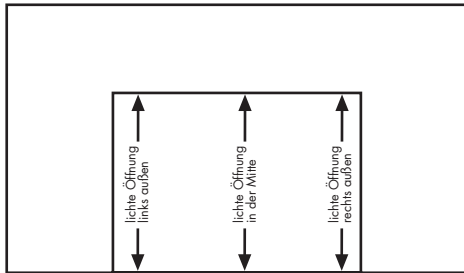

Messen Sie die Höhen der lichten Öffnung, wo die Türen eingebaut werden sollen:

Lichte Öffnung links = mm

Lichte Öffnung mittig = mm

Lichte Öffnung rechts = mm

Die Breitenmaße lichte Öffnung

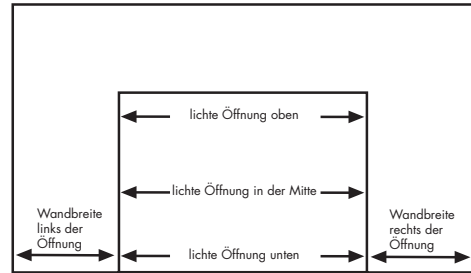

Messen Sie jetzt die Breiten der lichten Öffnung, wo die Türen eingebaut werden sollen:

Lichte Öffnung oben = mm

Lichte Öffnung mittig = mm

Lichte Öffnung unten = mm

Wandbreite links = mm

Wandbreite rechts = mm

Die Raumhöhe

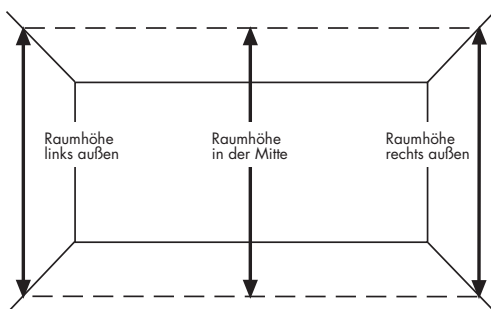

Messen Sie zunächst die Raumhöhen an der Stelle, wo die Türen eingebaut werden sollen:

Raumhöhe links = mm

Raumhöhe mittig = mm

Raumhöhe rechts = mm

Die Raumbreiten

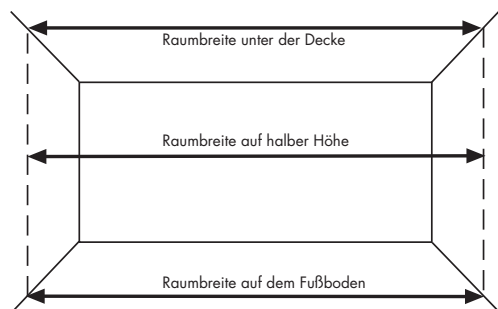

Messen Sie als nächstes die Breite des Raumes an der Stelle, wo die Türen eingebaut werden sollen:

Breite unter der Decke = mm

Breite auf halber Höhe = mm

Breite auf dem Fußboden = mm

ACHTUNG: Die Höhenmaße müssen von Oberkante Fertigfußboden (OKFF) angegeben werden !



focus Aufmaßblatt 2/2

Ausführung der Türen von links nach rechts

Ausführung	Flügel 1		Flügel 2		Flügel 3		Flügel 4	
	Sichtseite		Sichtseite		Sichtseite		Sichtseite	
	Frontseite	Rückseite	Frontseite	Rückseite	Frontseite	Rückseite	Frontseite	Rückseite
Printdekor weiss K01								
Printdekor alufarbig K02								
Eurodekor Ahorn K14								
VSG weiss matte Folie G50								
VSG Klarglas G54								
ESG Mastercarré G65								
Lacobel soft weiss G31								
Lacaobel metallic grau G37								
Lacobel rot G38								
Spiegel G59								
Lack weiss RAL 9016 L01								
Lack cremeweiss RAL 9001 L06								
Lack seidengrau RAL 7044 L05								
Lack Sonderfarben L00								
Eiche natur H10								
Kalkeiche querfurniert H12								
Mooreiche H13								
Ahorn H14								
Wenge querfurniert H18								

Zusatzausstattung	Schiebetür 1	Schiebetür 2	Schiebetür 3	Schiebetür 4
Anzahl Dekorleisten je Seite				
Frontseite				
Rückseite				
Anzahl füllungsteilende Querprofile, bei unterschiedlichen Füllungen				
Querprofil Höhe 32 mm				

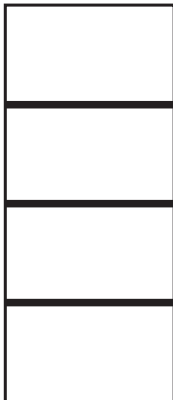
Achtung! Oberkante Querprofile angeben sonst gleichmäßige Aufteilung (falls weniger Felder benötigt werden bitte streichen)

Ausführung Füllungen bei füllungsteilenden Querprofilen	Flügel 1	Flügel 2	Flügel 3	Flügel 4
<p>Bitte tragen Sie den gewünschten Oberflächencode in die entsprechenden Felder ein. (z. B. Printdekor weiss „K01“)</p>				

<p>Wanddistanzprofil Alu 16 mm -nur für focus Hängesystem-</p>	
--	--